



ORIENTAL YUHONG

RETAIL PRODUCT CATALOGUE



公司介绍

东方雨虹成立于1995年，二十余年来，为数以万计的重大基础设施建设、工业建筑和民用、商用建筑提供高品质的系统解决方案，已成为优质的建筑建材系统服务商。

公司2023年营业收入328.23亿元。自2008年上市以来，公司业绩增长约46倍，发展态势优秀。

公司追求高质量稳健发展，以主营防水业务为核心延伸上下游及相关产业链，形成建筑防水、民用建材、非织造布、建筑涂料、建筑修缮、节能保温、砂浆粉料、特种薄膜等业务板块合力的建筑建材系统服务体系。优质产品远销德国、巴西、澳大利亚、美国、加拿大、俄罗斯、日本、新加坡、韩国、中非、南非等超过100个国家和地区。

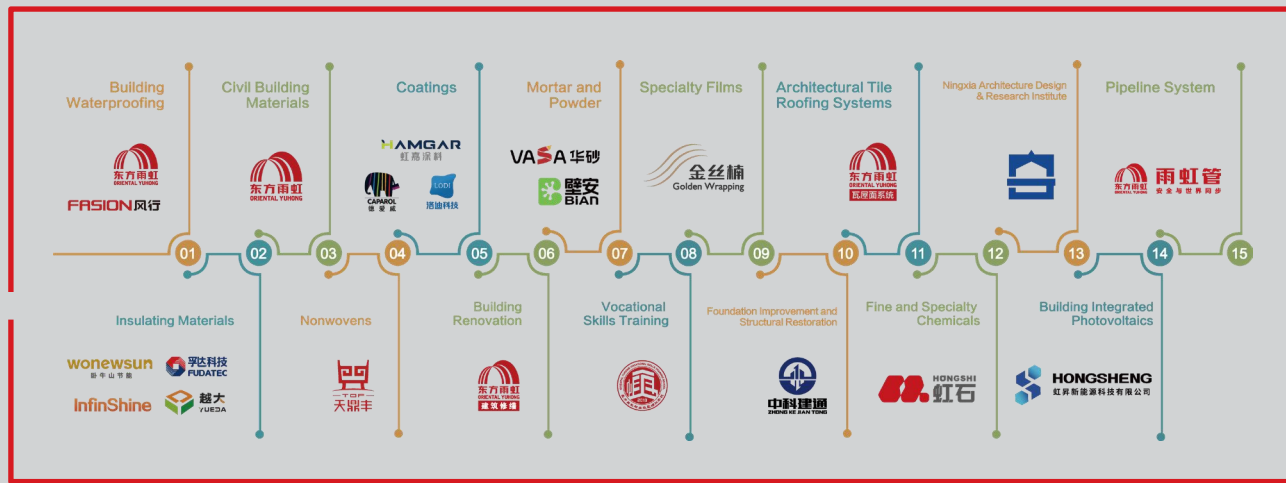

13000



引进国内外优秀技术人才，打造国际化研发团队



研发成果



有效专利 173

截至 2023.12.31

44 发明专利

102 实用新型专利

26 外观设计专利

其中包含17件海外有效专利，获得美国、新加坡、德国、英国、澳大利亚等多国专利授权及权威认证。

01

防水

- YHCoat-900
- YHCoat-908
- YHCoat-910
- YHCoat-930
- YHCoat-931 Flex

05

02

维修

- YHRepair-FastPlug
- YHREPAIR-Easy
- YHLatex-400 HK
- YHPri-410

17

07

09

11

13

15

19

21

23

25

CONTENTS

0

建筑装修

- YHTile-800
- YHTile-810
- YHTile-820
- YHWall-610 Base
- YHWall-620 Finish

27

29

31

33

35

37

0

密封&粘合

- YHGrout-500
- YHGrout-510 Deco
- YHSil-100 Ace
- YHSil-105 MR
- YHSil-110 WR
- YHBond-125
- YHBond-120

39

41

43

45

47

49

51

53

防水

YHCoat-900 YHCoat-

908 YHCoat-910

YHCoat-930 YHCoat-

931 Flex





YHCOAT-900

UV-resistant elastic water-based liquid applied membrane

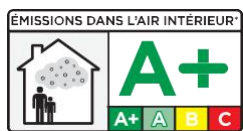

耐紫外线



可上人



水性无毒



施工简单



高弹性

产品描述

YHcoat-900耐紫外线弹性水基液体涂膜是由特种乳液、优质填料和功能添加剂配制而成。

适用范围

新建及翻新工程，外露屋顶，外墙，混凝土结构，金属屋顶，各种屋顶的密封接缝，搭接缝，螺丝头。

颜色

白/灰

规格

4kg / 20kg

参考用量

0.6kg/m²/层

应用场景

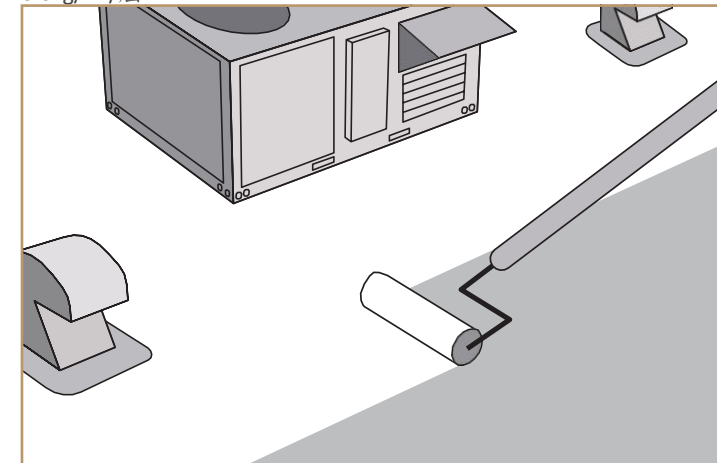



YHCOAT-908

Acrylic transparent liquid applied membrane

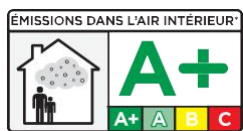

耐紫外线



抗流挂



施工简单



高弹性

产品描述

YHCoat-908由丙烯酸乳液和优质添加剂制成。完全隔绝雨水对墙体的侵入，有效解决各种墙体渗漏问题。

适用范围

外墙、女儿墙、窗台、屋顶、混凝土、砂浆、瓦片、砖墙、旧漆墙、各种屋面密封接缝、搭接缝、螺丝头。

颜色

透明

规格

4kg / 20kg

参考用量

0.4-0.6kg/m²/层

应用场景

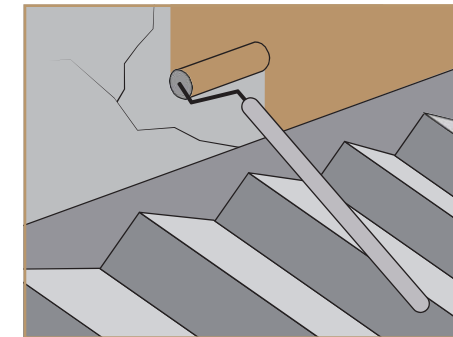
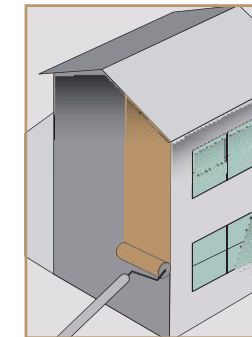

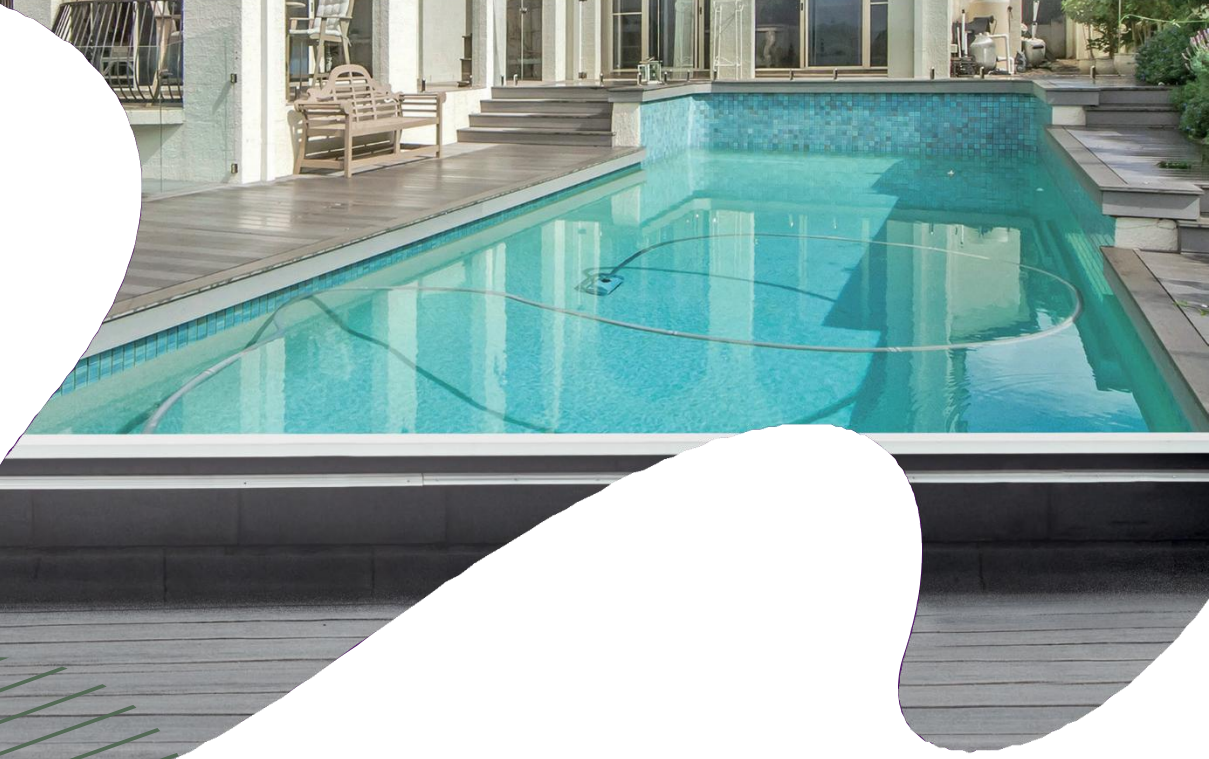

YHCOAT-910

High elasticity polyurethane waterproofing coating



弹性良好



无缝膜



耐候性和抗老化性



施工简单

产品描述

YHCoat-910是一种单组分，冷敷，湿固化聚氨酯防水膜。固化后可形成无缝、耐用的防水层，用于屋顶、以及阳台、露台和其他非裸露防水工程的瓷砖或砂浆保护层下面。

适用范围

适用于厨房、卫生间、阳台、挡土墙、地下室、沉池等部位，非暴露式的砂浆及瓷砖下的防水处理。

颜色

黑色

规格

20kg

参考用量

干膜厚度为1mm时1.6-1.8kg/m²

应用场景

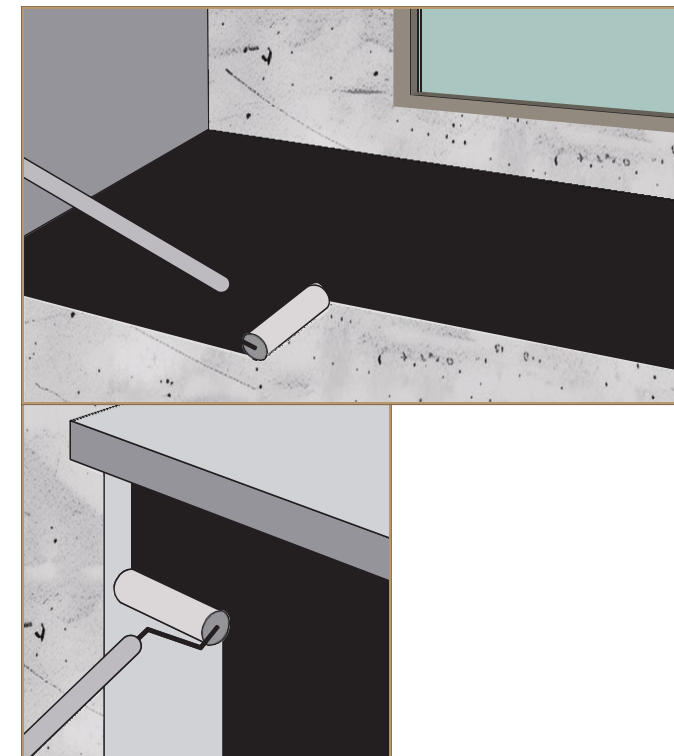

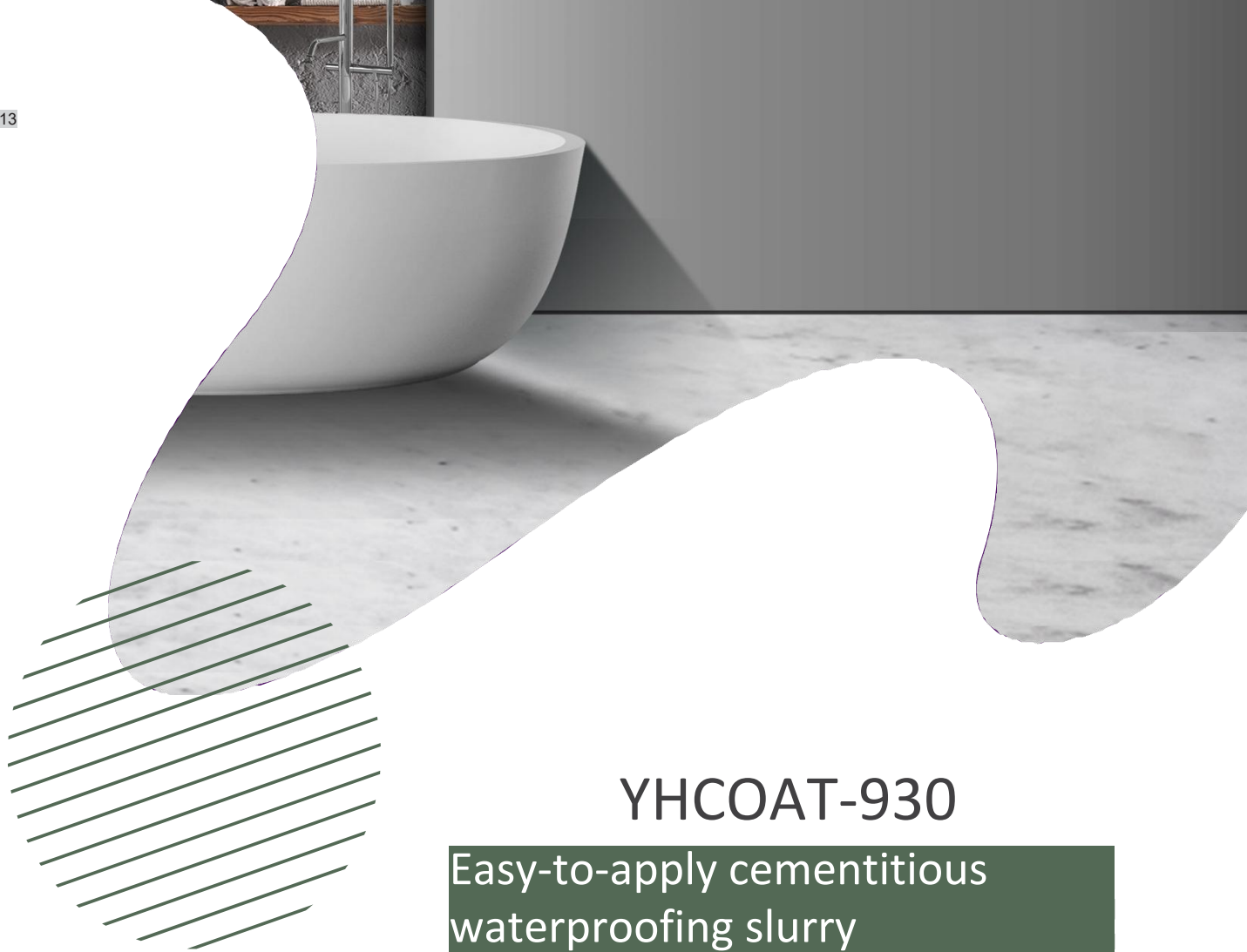

YHCOAT-930

Easy-to-apply cementitious waterproofing slurry



附着力强



施工高效



阻隔水分渗透



静水压力下的不渗透性

产品描述

YHCoat-930是一种双组份聚合物水泥防水浆料，由聚合物乳液和各种添加剂组成的液体，与水泥组成的无机粉状材料和各种填料按一定比例混合配制而成。本产品用于混凝土和砂浆中，防止水渗透和水分进入。

适用范围

- 适用于混凝土、砌砖等基层的室内防水、防潮
- 厨房和卫生间
- 阳台和露台
- 地下室
- 挡土墙
- 钢筋混凝土排水沟和种植箱

颜色

白色液体+灰色粉末

规格

25kg=5kg液体+20kg粉料

参考用量

防水浴室，露台和阳台等，2层，约1.0kg/m²/层。
 防水静水压区2层，约1.5kg/m²/层。
 关键区域防水涂料2层，约2kg/m²/层。
 注意：
 • yhcoat -930必须至少涂2层。
 • 在渗透性极高的区域，需要3层以上的涂层。

应用场景

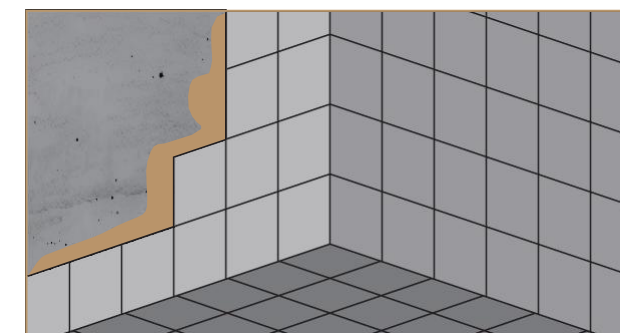



YHCOAT-931 FLEX

Flexible low-odour cementitious waterproofing coating

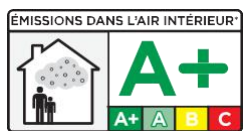

裂缝桥接能力



净味配方



不透水



附着力好

产品描述

YH Coat-931 flex是一种双组份水泥基防水涂料。防水涂料涂刷后，可在基材表面形成无缝柔性薄膜。该防水涂层韧性强，能够抵抗基材微裂纹的扩展。

适用范围

适用于混凝土、砌砖等基层的室内防水、防潮
厨房和卫生间
阳台和露台
地下室
挡土墙
钢筋混凝土排水沟和种植箱

颜色

白色液体+灰色粉末

规格

33kg=10g液体+23kg粉料

参考用量

干膜厚度为1mm时2.2kg/m2

应用场景

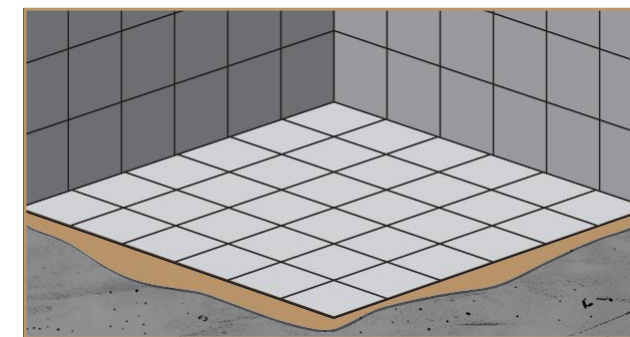

维修

YHRepair-FastPlug

YHRepair-Easy YHLatex-

400 HK YHPri-410





YHREPAIR-FASTPLUG

Multi-function leak stopper



-  快速凝固，强度高
-  良好粘结性
-  优秀的止水力与抗水压性能
-  不会开裂

产品描述

YHRepair-FastPlug是一种由特殊水泥和添加剂经特殊工艺制成的粉状防水止漏剂。适用于渗漏基材上的防水止漏，特别适用于厨房、浴室防水材料应用前墙面、地板内角、管根处的重点防水。也可用于快速维修和安装。

适用范围

- 通过岩石和混凝土，以及地铁、涵洞、隧道、水坝、地下室、水池等混凝土之间的接缝，漏水 and 渗水。
- 适用于防水施工中各种渗漏部位裂缝的修补及阴极角、管根弧的处理。

颜色

灰色粉末

规格

2kg

参考用量

YHRepair-FastPlug:水=1:0.3 -0.60(重量比)

应用场景





YHREPAIR-EASY

Multi-function waterproofing spray



水性环保



柔韧性强



防水性能优异



DIY

产品描述

YHRepair-Easy是由水性丙烯酸乳液和功能性添加剂组成，形成一种无刺激性气味的成膜防水堵漏喷雾。采用压缩干燥空气包装在双腔筒内，实现推进剂分离，无需二甲醚等高风险推进剂进行加压雾化，确保安全环保。

适用范围

屋顶，排水沟，天窗，闪光，烟囱，PVC管接头，窗户，房车，DIY项目

颜色

透明

规格

300ml

参考用量

0.2-0.3kg/m²

应用场景

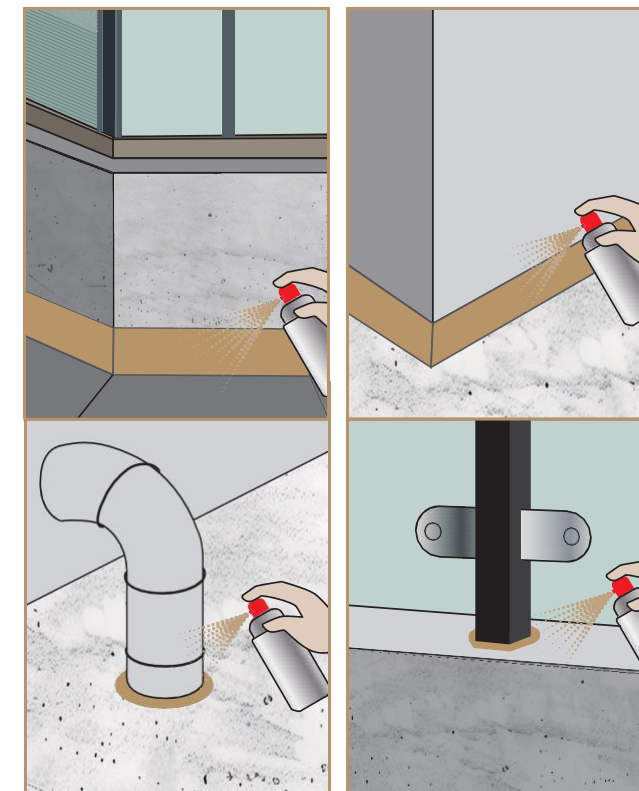



YHLATEX-400 HK

Water-resistant polymer bonding agent and mortar-strengthening additive



增强粘接性



减少收缩及裂痕



增强耐磨性



提高防水性能

产品描述 YH乳胶-400 HK是一种丁苯聚合物乳液，用于高质量现场混合砂浆的水泥基胶粘剂和添加剂。

适用范围

用作粘合剂和现场混合砂浆用于以下应用：

- 灌浆和砂浆
- 修补砂浆
- 砌筑砂浆
- 抹灰
- 瓷砖胶

颜色

白色液体

产品信息

作为粘合剂:1份YHLatex-400与1份水泥。

作为砂浆:水泥5份，沙子15份，YHLatex-400 1份，水1份。

*实际水量取决于砂的含水率

4kg / 20kg

应用场景

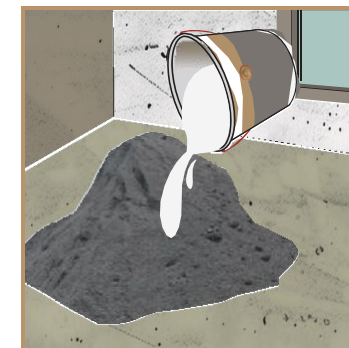

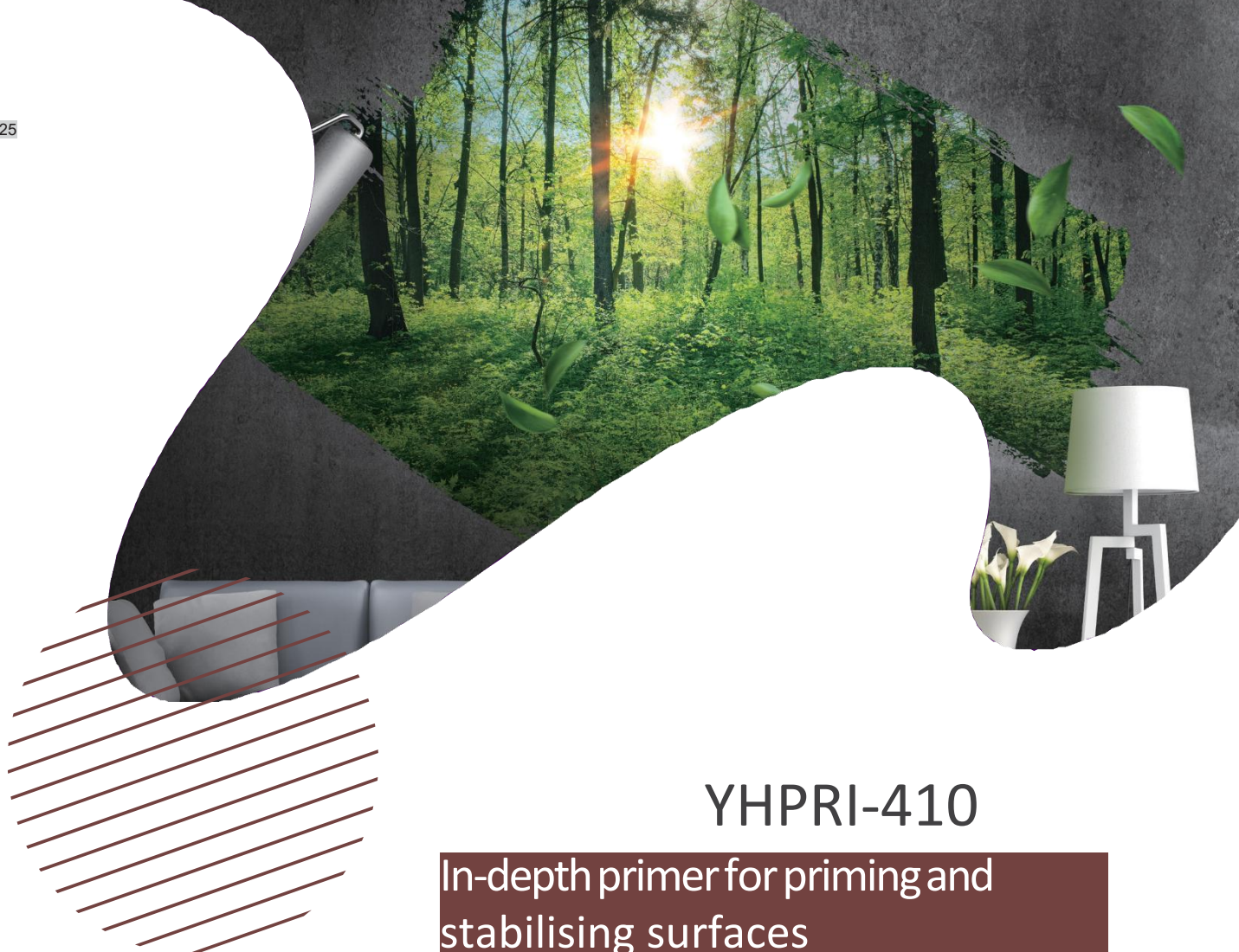

YHPRI-410

In-depth primer for priming and stabilising surfaces



增强基层强度



高效渗透



易于施工



适用范围广

产品描述

YHPri-410由聚合物丙烯酸乳液组成，可应用于水泥砂浆作为底漆，提高基材的耐化学性、耐湿气性和耐盐性。

适用范围

砂浆或混凝土基层加固
水性防水工程/地坪工程的底层涂料
新旧混凝土粘接剂

颜色

白色乳液

规格

20kg

参考用量

0.2 kg/m²/层

应用场景

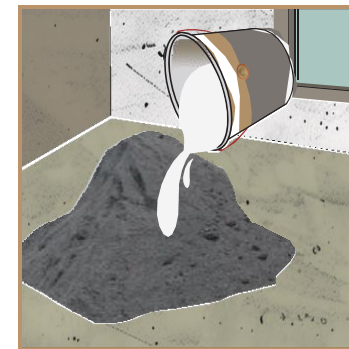

建筑装修

YHTile-800 YHTile-810

YHTile-820 YHWall-610

Base

YHWall-620 Finish

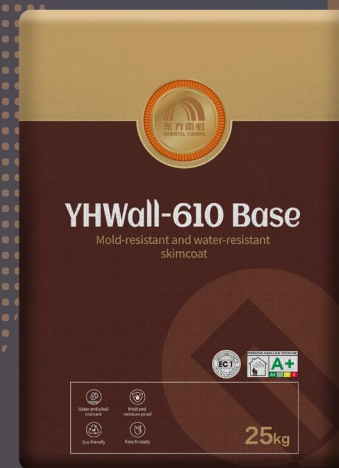
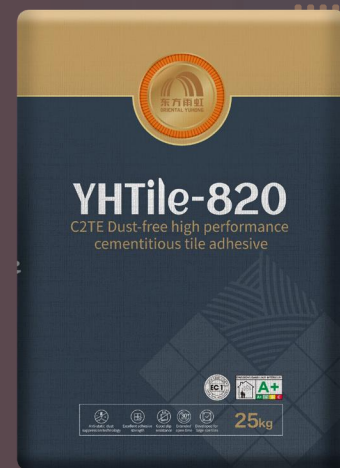
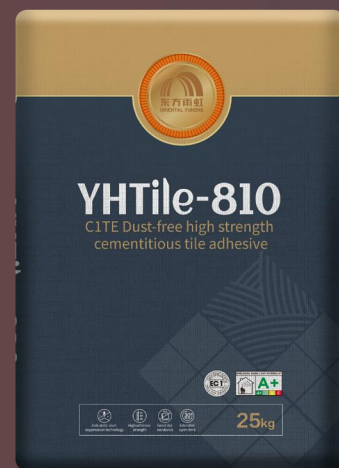
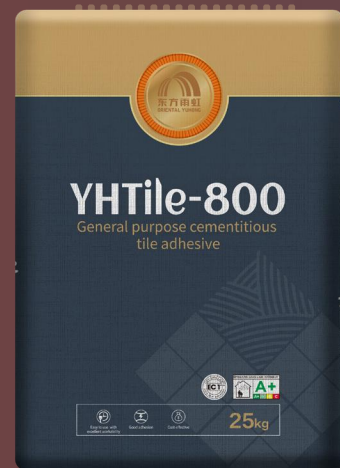



YHTILE-800

General purpose cementitious tile adhesive

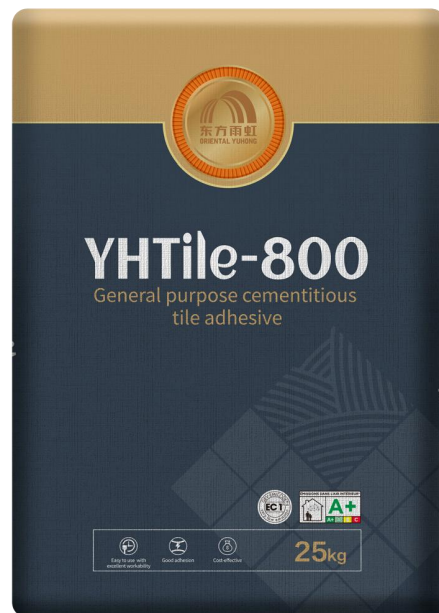
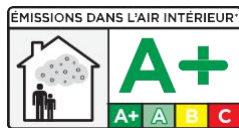

省工易贴



粘结性强



性价比高

产品描述

YHTile-800是一种聚合物改性水泥基瓷砖粘合剂，由水泥、沙子、聚合物和其他添加剂组成。该胶粘剂适用于陶瓷和马赛克瓷砖的室内粘接，推荐的粘接层厚度为3~10mm。

适用范围

室内应用场合			不适用于室外
基层	瓷砖吸水率	瓷砖尺寸	
稳定基层如 水泥砂浆、混凝土、砖墙等	吸水率高的瓷砖(≥6%，背面滴落吸水明显)	≤ 600×600mm	

颜色

灰色

规格

25kg

产品信息

25kg/袋装5.5-6.0 L水
层厚:最小3毫米，最大3毫米。10毫米。

应用场景

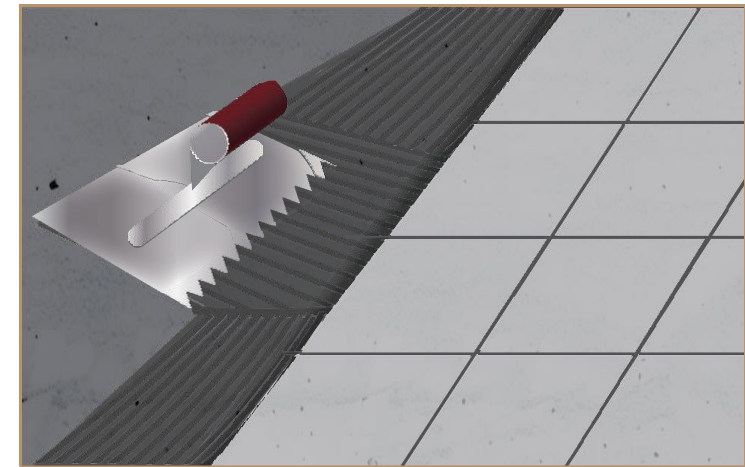



YHTILE-810

C1TE Dust-free high strength cementitious tile adhesive

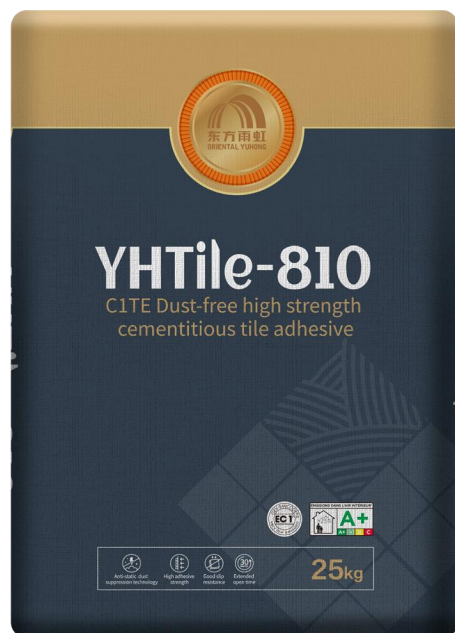
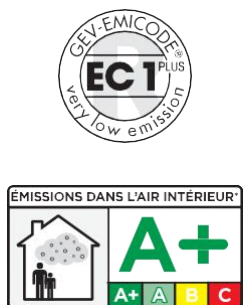

产品描述

YHTile-810是一种聚合物增强水泥基复合材料，具有良好的抗滑性能和抗滑性能。它可用于在垂直平面上自上而下地铺设瓷砖，并采用防静电防尘技术，减少瓷砖粘合剂使用过程中的灰尘扩散。适用于墙地砖、保温隔音砖、大理石水磨石砖、马赛克、瓷砖的固定。一般粘贴厚度为3~10mm。

适用范围

室内应用场合			室外应用场合		
基层	瓷砖吸水率	瓷砖尺寸	基层	瓷砖吸水率	瓷砖尺寸
稳定基层如水泥砂浆、混凝土、砖墙等.	吸水率 > 3%	≤ 600*600mm	稳定基层如水泥砂浆、混凝土、砖墙等.	吸水率 > 3%	≤ 300*300mm
	3% ≥ 吸水率 > 0.5%	≤ 400*800mm		3% > 吸水率 > 0.2%	≤ 100*200mm
	0.5% ≥ 吸水率 > 0.2%	≤ 300*600mm			

颜色

灰色

规格

25kg

产品信息

- 约1.5kg/m²/mm。
- 层厚:最小3毫米，最大10毫米。

应用场景

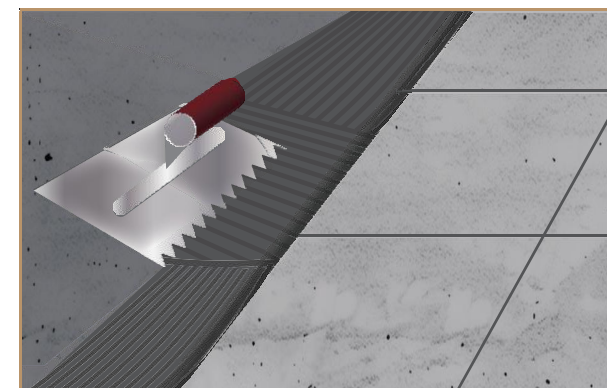



YHTILE-820

C2TE Dust-free high performance cementitious tile adhesive

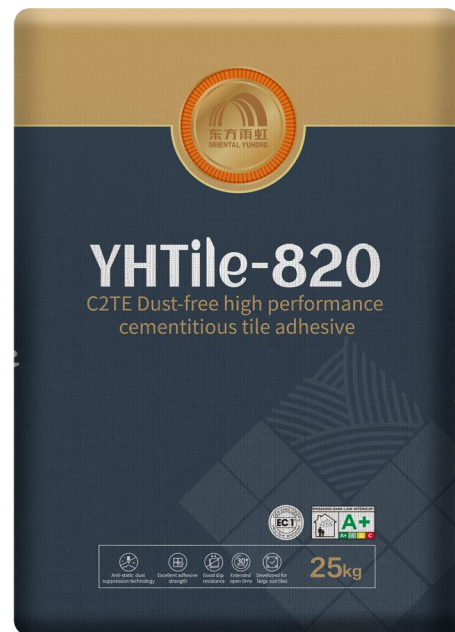
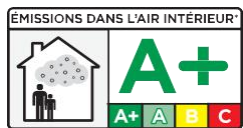

- 无静电抑尘技术
- 黏贴力强
- 良好抗滑移性能
- 延长的可操作时间
- 大板适用 t

产品描述

YH820无尘高性能瓷砖胶粘剂是以优质水泥为无机胶凝材料，以精制级配砂为骨料，加入多种聚合物和功能助剂而成。采用先进的抑尘生产技术生产制备，适用于马赛克、玻璃砖、低吸水性等的铺装和安装。与水混合后可直接使用。一般粘贴厚度为3~10mm。

适用范围

Internal application scenarios			External application scenarios		
基层	吸水率	瓷砖尺寸	基层	吸水率	瓷砖尺寸
稳定基层如水泥砂浆、混凝土、砖墙等	吸水率 ≥ 0.2%	≤ 600*1200mm	稳定基层如水泥砂浆、混凝土、砖墙等	吸水率 > 0.2%	≤ 300*300mm
	吸水率 < 0.2%	≤ 300*600mm		吸水率 < 0.2%	≤ 100*200mm

颜色

灰色

规格

25kg

产品信息

约1.5kg/m²/mm。

层厚:最小3毫米, 最大10毫米.

应用场景

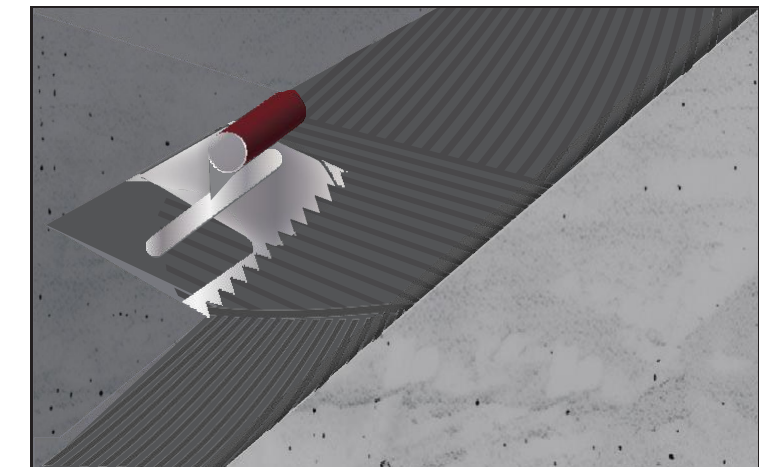



YHWALL-610 BASE

Mold-resistant and water-resistant skimcoat

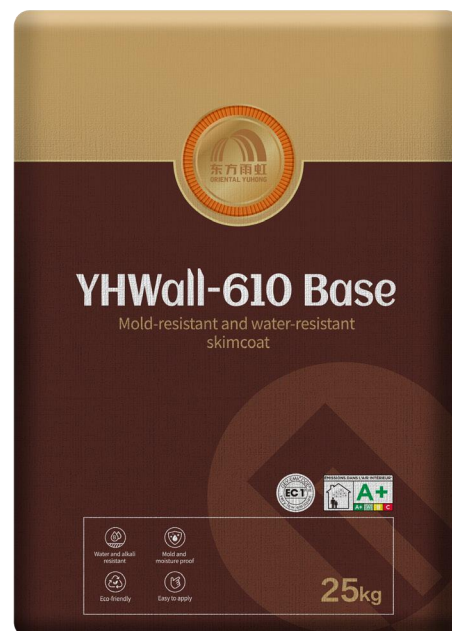

耐水耐碱



防霉防潮



绿色环保



容易使用

产品描述

YHWall-610基层是一种水泥基砂浆，用于混凝土表面的填充和找平。YHWall-610基材由白水泥、细碎的白色大理石和质量与成分一致的高档沙子组成，并用耐碱添加剂进行改性。它可以在墙壁、天花板和其他表面上提供光滑和均匀的光洁度。

试用范围

YHWall-610 Base 可用于建筑物内墙、屋顶的找平。YHWall-610 Base 可提供快速和经济高效的解决方案，用于平整不平整的基材，如混凝土，加气混凝土，空心砌块墙和轻质块。不得在油漆表面使用

颜色

白色

规格

25kg

产品信息

1.2-1.3 kg/m²/mm

* 干粉

* 指南：强烈建议进行现场测试，以确定精确的覆盖率

应用场景

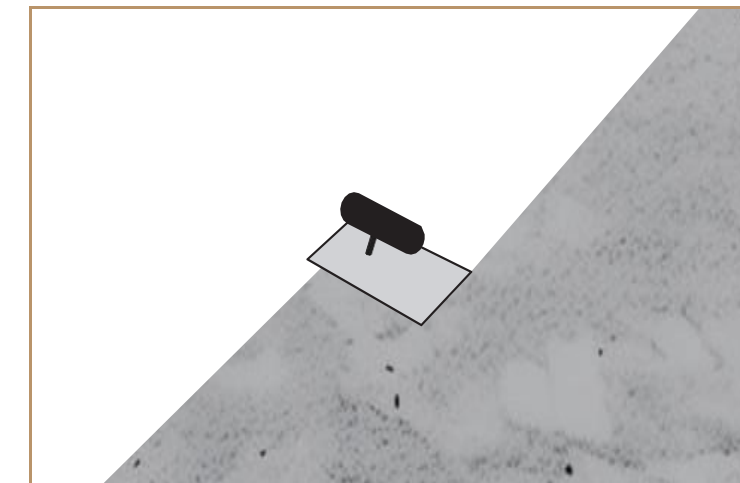



YHWALL-620 FINISH

Mold-resistant and water-resistant finish skimcoat

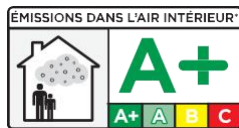

耐水耐碱



防霉防潮



易施快干



绿色环保

Product Description

YHWall-620是一种单组分水泥细面腻子，专为墙壁和天花板找平而设计。它能提供光滑的表面处理和良好的附着力，适合室内应用。

Uses

YHWall-620 Finish 可用于建筑物内墙及屋顶的找平

Colour

白色

Packaging

25kg

Application Information

1.1-1.2 kg/m²/mm

* 干粉

* 指南：强烈建议进行现场测试，以确定精确的覆盖率

Product Application Scenarios

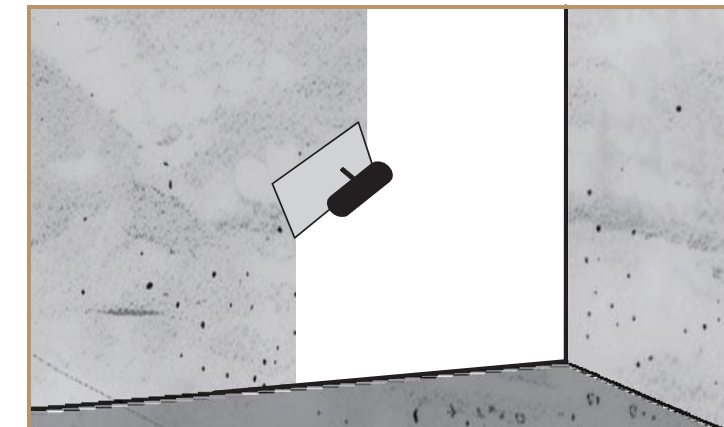

密封 & 粘合

YHGrout-500 YHGrout-

YHSil-110 WR

510 Deco YHSil-100 Ace

YHBond-125

YHSil-105 MR

YHBond-120





YHGROUT-500

Water resistant colored tile grout

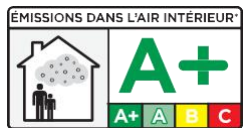

容易使用, 施工和清理



无需预先浸泡或润湿瓷砖



防水防霉

Product Description

YHGROUT-500型防水瓷砖浆液是由优质水泥、填料、高分子胶粉及各种功能助剂配制而成。适用于室内部位及地面，包括瓷砖、马赛克、玻璃砖、石材砖等。窄缝填充(缝宽1~4mm)。

Uses

填满瓷砖和天然石材之间的接缝，与水混合后用于室内应用

Colour

黄色/白色/灰色/棕色/黑色

Packaging

2kg

Application Information

建议加水量为34%-38%左右

Product Application Scenarios

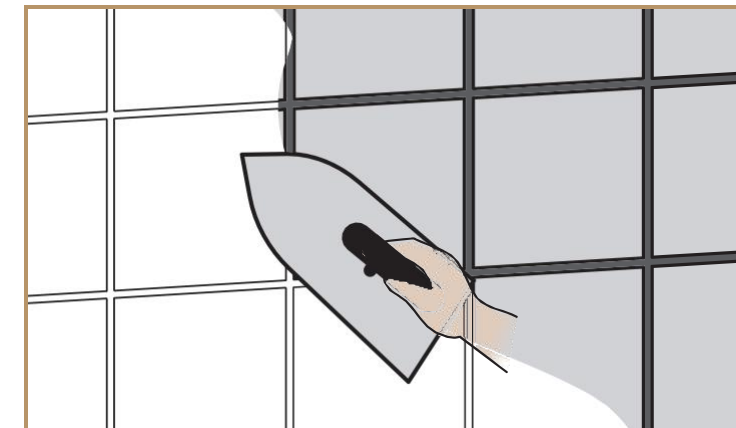



YHGROUT-510 DECO

Mold-resistant Epoxy-based tile grout



Product Description

YHGROUT-510是以环氧树脂和改性固化剂为主要原料，气相二氧化硅和颜料为功能添加剂的双组份活性浆液。有效解决室内区域积尘、发黑、发花、发霉、缝隙清洁难题，保持清洁与安全。

Uses

- 各类陶瓷地板、墙面内注浆
- 卫生间
- 购物中心
- 医院
- 商业/工业厨房

Colour

colors

Packaging

420g

Application Information

用量：20-25直线米，2*3mm缝隙

Product Application Scenarios

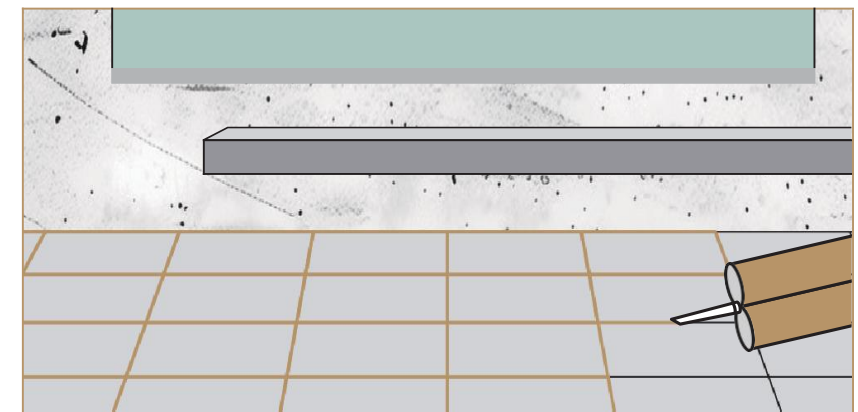

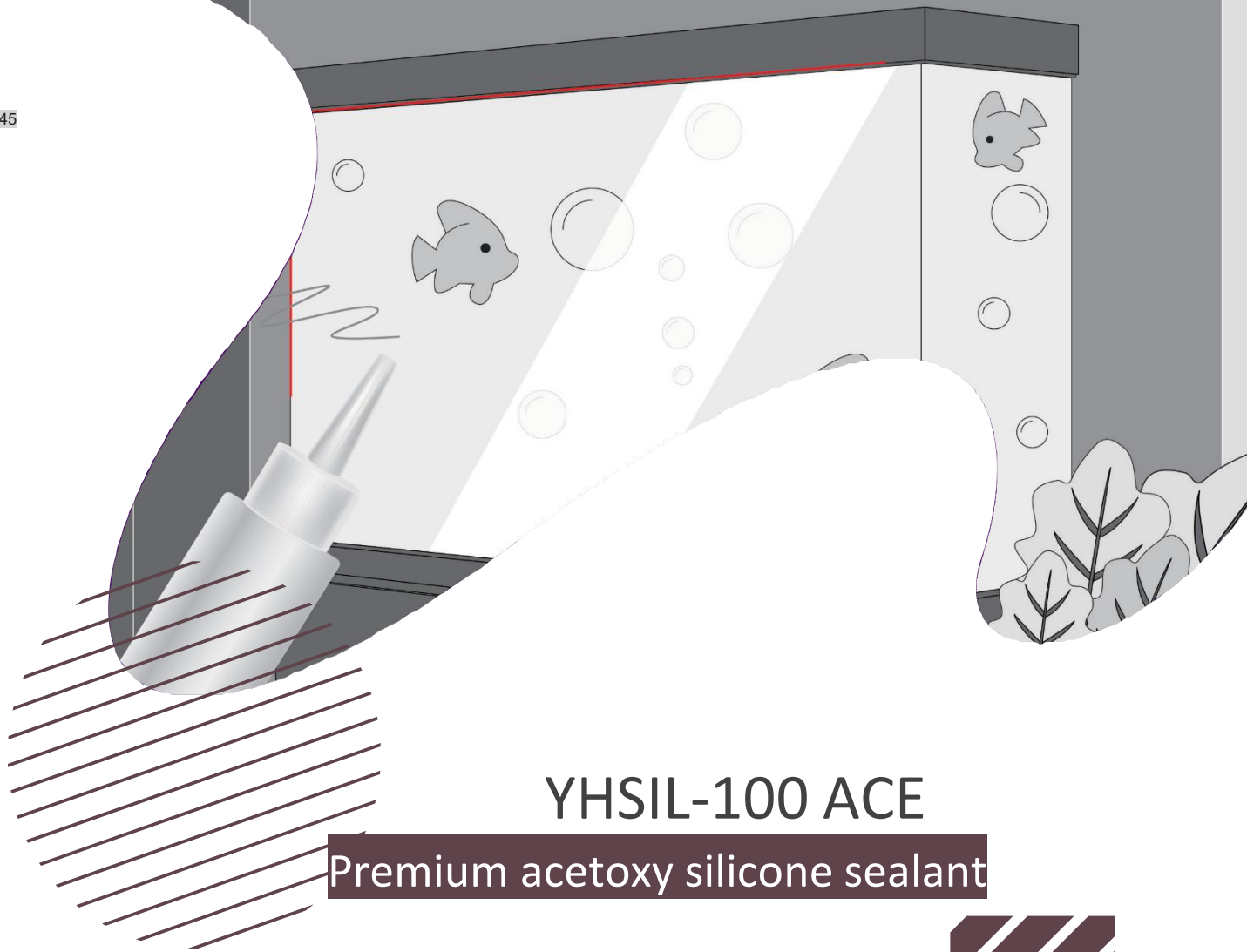

YHSIL-100 ACE

Premium acetoxy silicone sealant

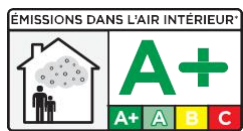

Product Description

YHSil-100 Ace是一种单组分，酸固化，易于应用的建筑防水密封胶。适用于各种玻璃制品、橱柜、陈列柜、广告牌、招牌的粘接密封。它具有快速固化、高弹性、高粘接强度、高耐候性等特点，无需底漆即可牢固地粘附在大多数建筑材料上。

Uses

- 各种玻璃工程的粘接密封，如大板玻璃装配、玻璃采光顶、水族箱鱼缸等的安装密封；
- 各类玻璃橱柜、展示柜、广告牌、标牌物件等的粘接密封

Packaging

300ml

Application Information

Product Application Scenarios

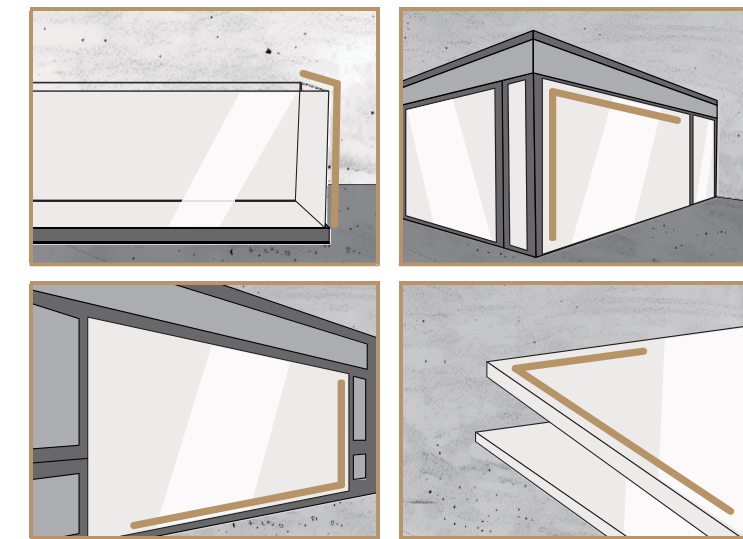



YHSIL-105 MR

Mildew-resistant neutral silicone sealant for kitchens and bathrooms

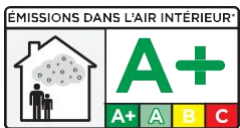

长效抗真菌和霉菌



高弹性和柔韧性



低气味、中性固化



对很多基材无腐蚀性

Product Description

YHSIL-105 MR是一种单组分中性固化建筑防水密封胶。适用于浴室等需要防霉、防潮密封的场所。具有较高的防霉和抗位移性能，无需底漆即可牢固粘附在大多数建筑材料上。

Uses

适用于卫浴和其它需要防霉密封的区域、潮湿区域、室内，比如淋浴房、洁具、浴缸、水槽、马桶、卫浴台面及地下室等。
可用于多种基面：金属（不包括铜）、玻璃（不包括镜子）、石材、铝等

Packaging

300ml

Application Information

微斜面宽度	接缝深度	每300毫升用量
6 mm	4 mm	12.5 m
9 mm	5 mm	6.6 m
12 mm	6 mm	4 m
20 mm	10 mm	1.5 m

Product Application Scenarios





YHSIL-110 WR

Weather-resistant neutral silicone sealant

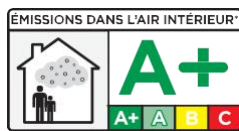

±25%的伸缩
移动能力



优异的抗紫外线和耐
候性



对很多基材无腐蚀
性



适用于室内与室外

Product Description

YHSil-110 WR是一种单组分，中性固化，易于应用的密封材料。具有优良的耐候性和抗位移性(25HM)。无需底漆即可牢固粘附于大多数建筑材料上。

Uses

适用于各种基材之间的防风雨接缝，如玻璃（不包括镜子）、金属（不包括铜）、铝和混。广泛用于遮阳篷、屋顶和排水沟、门、窗安装、广告牌、电梯、小型玻璃幕墙、小型石材、小型铝板幕墙等接缝部位的非结构粘接密封。

300ml

Packaging

Application Information

微斜面宽度	接缝深度	每300毫升用量
6 mm	4 mm	12.5 m
9 mm	5 mm	6.5 m
12 mm	6 mm	4 m
20 mm	10 mm	1.5 m

Product Application Scenarios

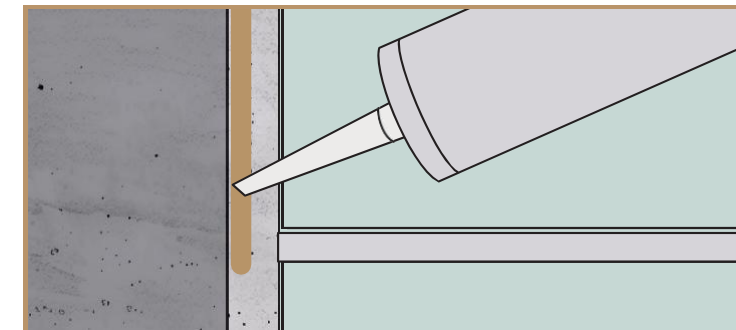

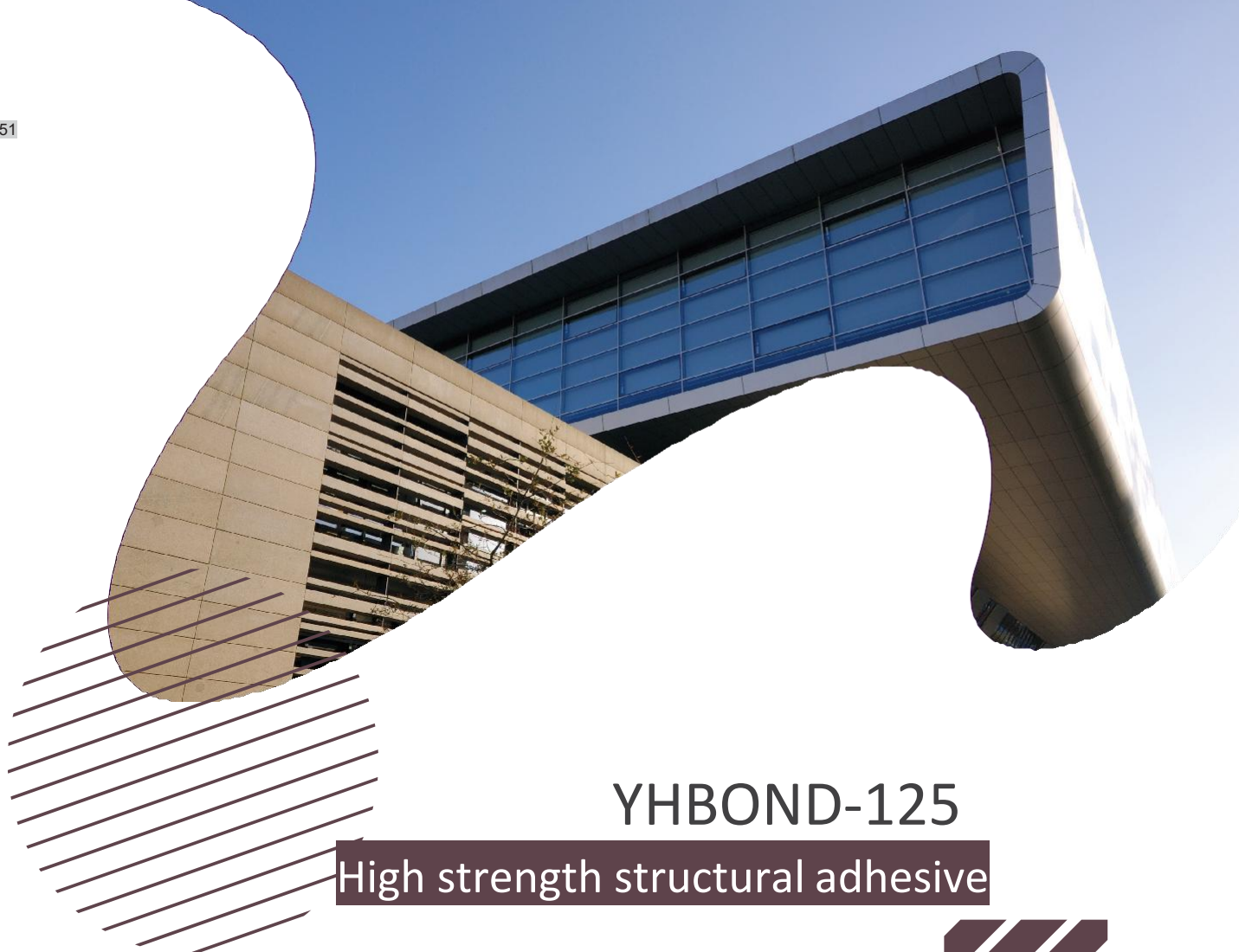

YHBOND-125

High strength structural adhesive



施工简单



良好的粘接性



优秀的耐候性和耐久性



密封防水

Product Description

YHBond-125是一种单组分100%中性固化有机硅密封胶。具有高强度、高伸长率、优异的粘接性能，无需底漆即可牢固地粘接在大多数建筑材料上。

Uses

适用于大部份常见的建筑材料上，如玻璃（不包括镜子）、金属（不包括铜）、木材、瓷砖和混凝土。本产品可用于室内和室外应用。

Packaging

300ml

Application Information

微斜面宽度	接缝深度	每300毫升用量
6 mm	6 mm	8.3 m
10 mm	10 mm	6 m
15 mm	10 mm	4 m
20 mm	10 mm	3 m
25 mm	12 mm	2 m

Product Application Scenarios





YHBOND-120

High strength nail free adhesive



易施工



固化快



优秀的粘结性



使用范围广泛

Product Description

采用新型高分子材料制成，具有快速固化、超强粘接性能、耐老化、使用方便等特点。它可以取代传统的铁钉和螺丝，不会造成钻孔、钉孔，也不会损坏基材。

Uses

适用于大多数建筑材料的粘接，如踢脚线、木框、陶瓷、砖、地板、石膏板等。

Packaging

50ml / 300ml

Application Information

1支 (300 ml)	尺寸
~12 m bead	Nozzle diameter = 6 mm ~25 ml per linear meter
~110 spots	Diameter = 30 mm Thickness = 4 mm

Product Application Scenarios

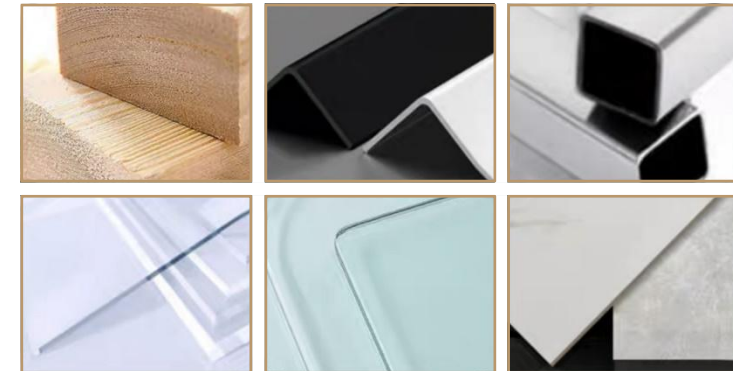



Email: sales@yuhong.com.cn Web:
www.yuhong.com.cn

